

Dell Latitude E5440/E5540

Informace o instalaci a funkcích

O varováních

 **VAROVÁNÍ:** VAROVÁNÍ upozorňuje na možné poškození majetku a riziko úrazu nebo smrti.

Latitude E5440 – Čelní a zadní pohled, pohled na základnu

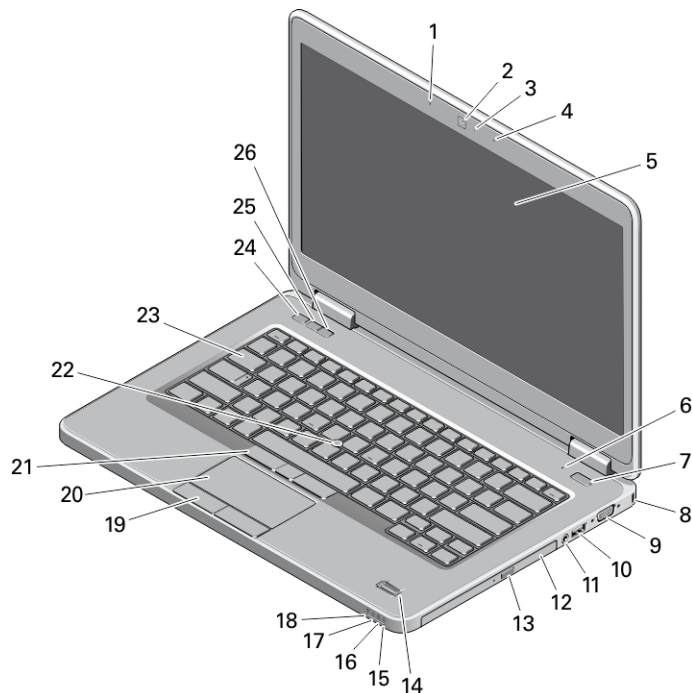

Obrázek 1. Čelní pohled

- | | |
|---------------------------------------|--|
| 1. mikrofon pole (volitelný) | 10. konektor USB 3.0 |
| 2. kamera | 11. konektor zvuku |
| 3. kontrolka stavu kamery (volitelné) | 12. optická mechanika |
| 4. mikrofon pole (volitelný) | 13. tlačítko vysunutí optické jednotky |
| 5. displej | 14. čtečka otisků prstů (volitelná) |
| 6. mikrofon (standardní) | 15. kontrolka stavu pevného disku |
| 7. tlačítko napájení | 16. kontrolka stavu baterie |
| 8. slot pro bezpečnostní zámek | 17. kontrolka napájení |
| 9. konektor VGA | 18. kontrolka stavu bezdrátové sítě |

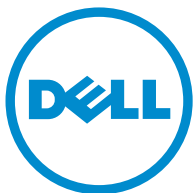

0XC9T4A00

Regulační model: P44G/P35F
Regulační typ: P44G001/P35F001
2013 - 08

- | | |
|--|---------------------------------|
| 19. tlačítka dotykové podložky (2) | 24. tlačítko vypnutí zvuku |
| 20. dotyková podložka | 25. tlačítko snížení hlasitosti |
| 21. tlačítka joysticku (3) (volitelná) | 26. tlačítko zvýšení hlasitosti |
| 22. joystick (volitelný) | |
| 23. klávesnice | |

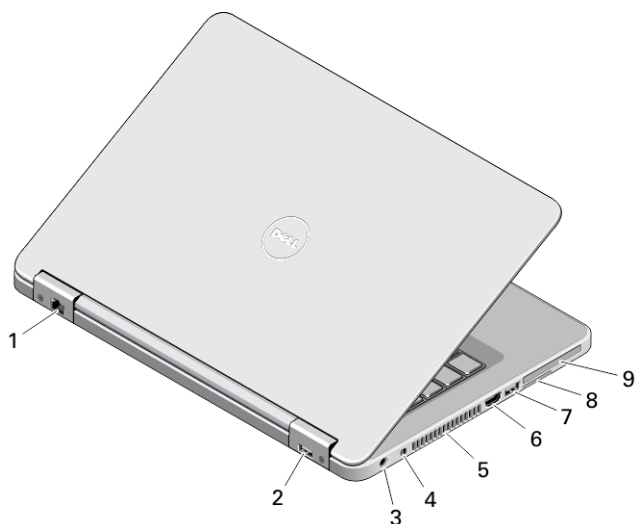

Obrázek 2. Zadní pohled

- | | |
|------------------------------------|---|
| 1. síťový konektor | 6. konektor HDMI |
| 2. konektor USB 2.0 | 7. konektor USB 3.0 |
| 3. konektor napájení | 8. slot karty SD |
| 4. přepínač bezdrátového připojení | 9. slot karty ExpressCard nebo Smart Card (volitelný) |
| 5. větrací otvory | |

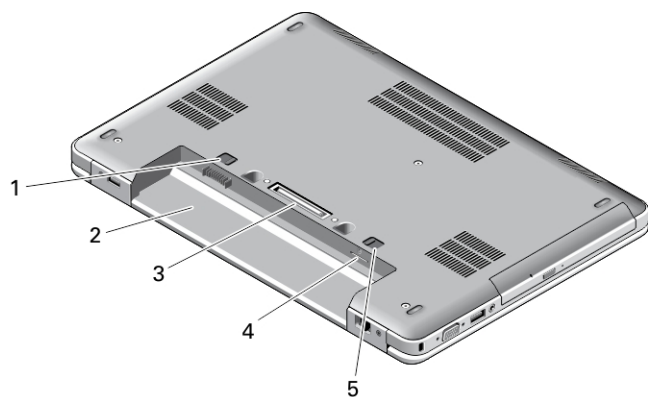

Obrázek 3. Spodní pohled

- | | |
|--------------------------|-------------------------------|
| 1. západka baterie | 4. slot karty SIM (volitelný) |
| 2. přihrádka pro baterii | 5. západka baterie |
| 3. dokovací konektor | |

Latitude E5540 — Čelní a zadní pohled, pohled na základnu

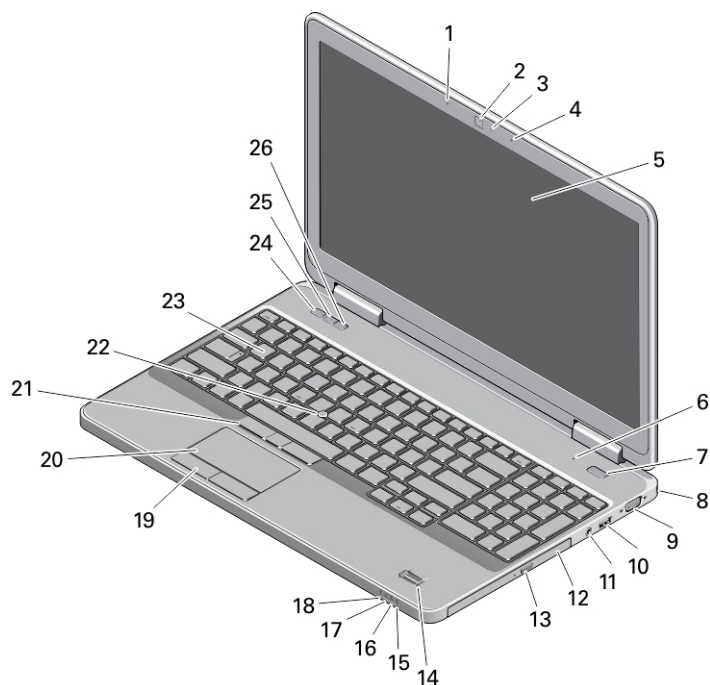

Obrázek 4. Čelní pohled

- | | |
|--|--|
| 1. mikrofon pole (volitelný) | 15. kontrolka stavu pevného disku |
| 2. kamera | 16. kontrolka stavu baterie |
| 3. kontrolka stavu kamery (volitelné) | 17. kontrolka napájení |
| 4. mikrofon pole (volitelný) | 18. kontrolka stavu bezdrátové sítě |
| 5. displej | 19. tlačítka dotykové podložky (2) |
| 6. mikrofon (standardní) | 20. dotyková podložka |
| 7. tlačítko napájení | 21. tlačítka joysticku (3) (volitelná) |
| 8. slot pro bezpečnostní zámek | 22. joystick (volitelný) |
| 9. konektor VGA | 23. klávesnice |
| 10. konektor USB 2.0 | 24. tlačítko vypnutí zvuku |
| 11. konektor zvuku | 25. tlačítko snížení hlasitosti |
| 12. optická mechanika | 26. tlačítko zvýšení hlasitosti |
| 13. tlačítko vysunutí optické jednotky | |
| 14. čtečka otisků prstů (volitelná) | |

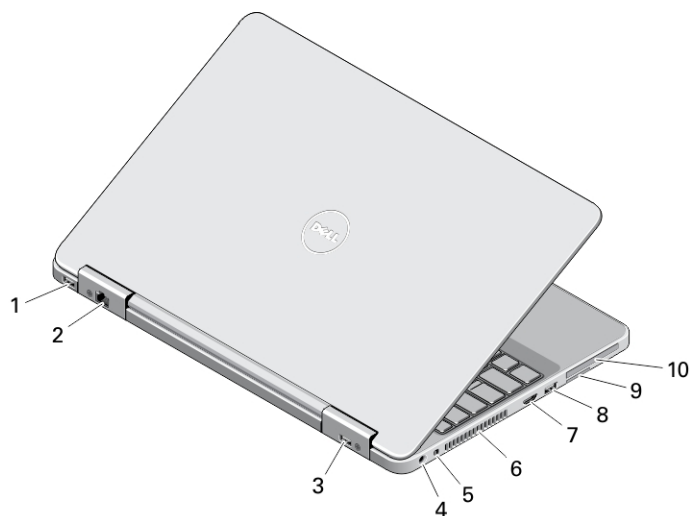

Obrázek 5. Zadní pohled

- | | |
|------------------------------------|--|
| 1. konektor USB 3.0 | 7. konektor HDMI |
| 2. síťový konektor | 8. konektor USB 3.0 |
| 3. konektor USB 2.0 | 9. slot karty SD |
| 4. konektor napájení | 10. slot karty ExpressCard nebo Smart Card (volitelný) |
| 5. přepínač bezdrátového připojení | |
| 6. větrací otvory | |

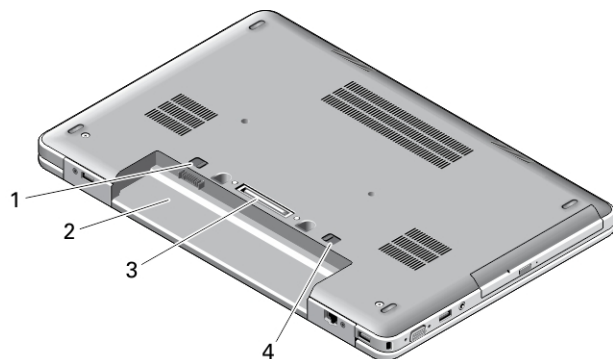



Obrázek 6. Spodní pohled

1. západka baterie
2. přihrádka pro baterii
3. dokovací konektor
4. západka baterie

⚠ VAROVÁNÍ: Nezakrývejte větrací otvory. Dbejte na to, aby se do nich nedostaly žádné předměty a aby se v nich neukládal prach. Spuštěný počítač Dell nenechávejte v prostředí s nedostatečným větráním, například v uzavřeném kufříku. Při nedostatečném proudění vzduchu hrozí poškození počítače nebo požár. Počítač zapne při velkém zvýšení teploty ventilátor. Zvuk ventilátoru je normální a neukazuje na problém s ventilátorem ani počítačem.

Rychlé nastavení

 **VAROVÁNÍ:** Než začnete provádět jakékoli operace popsané v této části, přečtěte si bezpečnostní pokyny dodané s počítačem. Další informace o vzorových postupech naleznete na adrese www.dell.com/regulatory_compliance

 **VAROVÁNÍ:** Napájecí adaptér lze připojit k elektrickým zásuvkám kdekoli na světě. Napájecí konektory a prodlužovací kabely se však mohou v jednotlivých zemích lišit. Použitím nekompatibilního kabelu nebo nesprávným připojením kabelu do zásuvky nebo prodlužovacího kabelu můžete poškodit zařízení nebo způsobit požár.

 **VÝSTRAHA:** Při odpojování napájecího adaptéru od počítače uchopte konektor, nikoli kabel, a zatáhněte pevně, ale opatrně, aby nedošlo k poškození kabelu. Při balení kabelu napájecího adaptéru se ujistěte, že udržujete takový úhel konektoru na adaptéru, abyste nepoškodili kabel.

 **POZNÁMKA:** Některá zařízení nemusí být součástí balení, pokud jste si je neobjednali.

1. Připojte napájecí adaptér ke konektoru napájení počítače a do elektrické zásuvky.

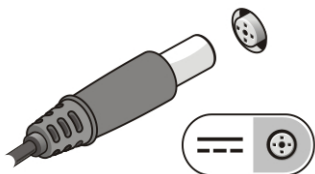

Obrázek 7. Napájecí adaptér

2. Připojte síťový kabel (volitelný).

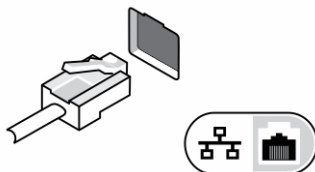

Obrázek 8. Síťový konektor

3. Připojte zařízení USB, například myš nebo klávesnici (volitelné).

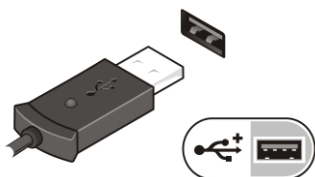

Obrázek 9. Konektor USB



4. Otevřete displej počítače a stisknutím tlačítka napájení počítač zapněte.



Obrázek 10. Tlačítko napájení

-  **POZNÁMKA:** Před instalací karet nebo připojením počítače k dokovacímu zařízení nebo jinému externímu zařízení, například k tiskárně, doporučujeme počítač alespoň jednou zapnout a vypnout.

Technické údaje

-  **POZNÁMKA:** Nabídky se mohou lišit dle oblasti. Dále jsou uvedeny pouze ty specifikace, které jsou u dodávaného počítače vyžadovány zákonem. Kompletní specifikace počítače naleznete v části **Specifikace** v **Příručce majitele**, která je dostupná na webu podpory na adrese **dell.com/support**. Další informace o konfiguraci počítače naleznete v okně **Nápověda a podpora** v operačním systému Windows. V tomto okně je třeba vybrat možnost zobrazení informací o počítači.
-  **POZNÁMKA:** K podpoře grafické a systémové paměti o velikosti 2 GB nebo více je vyžadován 64bitový operační systém. V závislosti na velikosti systémové paměti, operačním systému a jiných faktorech může grafická karta ke své práci vyžadovat velké množství paměti. Ovladač pro 64bitovou samostatnou grafickou kartu si můžete stáhnout ze stránek dell.com/support.

Napájení		
Napájecí adaptér	65 W a 90 W	
Vstupní napětí	100 až 240 V stf.	
knoflíková baterie	3V lithium-iontová baterie CR2032	

Rozměry a hmotnost		
Výška (E5440)	Dotyk	Bez dotykového ovládání
	Přední – 27,70 mm (1,09 palce) Zadní – 32,20 mm (1,27 palce)	Přední – 25,20 mm (0,99 palce) Zadní – 28,65 mm (1,13 palce)
Výška (E5540)	Dotyk	Bez dotykového ovládání
	Přední – 28,25 mm (1,11 palce) Zadní – 33,60 mm (1,32 palce)	Přední – 26,00 mm (1,02 palce) Zadní – 29,70 mm (1,17 palce)
Šířka	Dotyk	Bez dotykového ovládání
	E5440 E5540	338,00 mm (13,31 palce) 379,00 mm (14,92 palce)
Hloubk a	Dotyk	Bez dotykového ovládání

Rozměry a hmotnost		
E5440	235,00 mm (9,25 palce)	235,00 mm (9,25 palce)
E5540	250,50 mm (9,86 palce)	250,50 mm (9,86 palce)
Hmotnost (min.)		
E5440	1,99 kg (4,40 libry)	
E5540	2,42 kg (5,35 libry)	
Životní prostředí		
Provozní teplota	0 – 35 °C (32 – 95 °F)	

Information para NOM (únicamente para México)

K zařízení popsanému v tomto dokumentu se vztahují v souladu s požadavky oficiální mexické normy NOM následující informace:

Voltaje de alimentación	100 VAC – 240 VAC
Frecuencia	50 Hz – 60 Hz
Consumo eléctrico	1.7 A
Voltaje de salida	19,50 V de CC
Intensidad de salida	3,34 A /4,62 A

Vyhledání dalších informací a zdrojů informací

Přečtěte si bezpečnostní a regulační dokumenty dodané s počítačem a také webové stránky o souladu s předpisy na adrese www.dell.com/regulatory_compliance, kde najdete další informace o těchto tématech:

- Doporučená bezpečnostní opatření
- Zákonná potvrzení
- Ergonomie

Pokud chcete získat další informace o následujících tématech, přejděte na stránky www.dell.com:

- Záruka
- Podmínky (jen USA)
- Licenční smlouva s koncovým uživatelem

Další informace o produktu najdete na adrese www.dell.com/support/manuals

© 2013 Dell Inc.

Ochranné známky použité v tomto textu: Dell™, logo DELL, Dell Precision™, Precision ON™, ExpressCharge™, Latitude™, Latitude ON™, OptiPlex™, Vostro™ a Wi-Fi Catcher™ jsou ochranné známky společnosti Dell Inc. Intel®, Pentium®, Xeon®, Core™, Atom™, Centrino® a Celeron® jsou registrované ochranné známky nebo ochranné známky společnosti Intel Corporation v USA a v jiných zemích. AMD® je registrovaná ochranná známka a AMD Opteron™, AMD Phenom™, AMD Sempron™, AMD Athlon™, ATI Radeon™ a ATI FirePro™ jsou ochranné známky společnosti Advanced Micro Devices, Inc. Microsoft®, Windows®, MS-DOS®, Windows Vista®, tlačítko Start Windows Vista a Office Outlook® jsou buď ochranné známky, nebo registrované ochranné známky společnosti Microsoft Corporation ve Spojených státech a v jiných zemích. Blu-ray Disc™ je ochranná známka společnosti Blu-ray Disc Association (BDA) a pro použití na discích a přehrávačích je používána v rámci licence. Registrovaná slovní ochranná známka

Bluetooth® je vlastněná společností Bluetooth® SIG, Inc. a jakékoli použití této známky společností Dell Inc. je založeno na licenci. Wi-Fi® je registrovaná ochranná známka společnosti Wireless Ethernet Compatibility Alliance, Inc.